

HITACHI

Batteridreven radio
Radio
Radio batteridrevet
Akkutoiminen radio
Cordless Radio

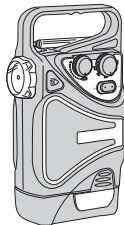



UR 10DL

Läs igenom bruksanvisningen noga före verktygets användning.
Læs instruktionerne nøje igennem, før maskinen tages i brug.
Les grundig og forstå anvisningene før bruk.
Lue ohjeet huolellisesti ennen käyttöä.
Read through carefully and understand these instructions before use.

Bruksanvisning
Brugsanvisning
Bruksanvisning
Käyttöohjeet
Handling Instructions

Hitachi Koki

	<p>Symboler</p> <p> VARNING</p> <p>Nedan visas de symboler som används för maskinen. Se till att du förstår vad de betyder innan verktyget används.</p>
	<p>Läs alla säkerhetsvarningar och alla instruktioner.</p> <p>Underlåtenhet att följa varningarna och instruktionerna nedan kan resultera i elstötar, brand och/eller allvarliga skador.</p>
	<p>Gäller endast EU-länder</p> <p>Elektriska verktyg får inte kastas i hushållssoporna! Enligt direktivet 2002/96/EG som avser äldre elektrisk och elektronisk utrustning och dess tillämpning enligt nationell lagstiftning ska uttjänta elektriska verktyg sorteras separat och lämnas till miljövänlig återvinning.</p>

DELARNAS NAMN

①	Antenn
②	Handtag
③	Start/volymkontroll
④	Lins
⑤	Ljus
⑥	Ljusknapp
⑦	Högtalare
⑧	Batteri
⑨	Hake
⑩	AM/FM-väljare
⑪	Stationssökning

SÄKERHETSVARNINGAR FÖR BATTERIDRIVEN RADIO



VARNING

Läs alla säkerhetsvarningar och anvisningar.

Om du inte följer de varningar och anvisningar som ges kan det orsaka elektriska stötar, brand och/eller allvarlig skada.

Spara alla varningar och anvisningar för framtida bruk.

1. Använd endast den angivna batteritypen.

- Använd inte något modifierat batteri (inklusive ett batteri som har demonterats och cellen eller annan intern del bytts ut). Sådan användning kan resultera i ett fel eller orsaka att rök eller eldslågor uppstår.

2. När den inte används ska du ta ut batteriet ur radion.

- Om du inte gör det kan det orsaka elektriska stötar eller brand.

3. Använd inte radion i badrummet eller i duschen.

- Använd inte radion på någon våt eller fuktig plats eller i regn. Sådan användning kan orsaka elektriska stötar, rökbildning eller fel.

4. Vidrör inte antennen i åskväder.

- Om du gör det kan du få en elektrisk stöt.

5. Utsätt inte radion för kraftiga stötar och du får inte demontera den eller på något sätt göra någon ändring.

- Om du gör det kan det orsaka elektriska stötar eller brand. Inspektioner och reparationer ska utföras av den butik där du köpt produkten eller av något av Hitachis servicecenter.

6. Låt inte något främmande föremål eller vatten komma in i radion.

- Om något metallföremål eller ett brandfarligt föremål eller vatten kommer in i radion kan det orsaka elektriska stötar eller brand.

7. Placera inte radion på någon instabil yta eller på en hög plats.

- Radion kan falla och orsaka skada eller sluta fungera.

8. Lämna inte radion där den kommer att utsättas för höga temperaturer (50°C eller mer) som t.ex. inuti en bil som lämnats i solen.

- I så fall kan radion sluta fungera.

9. Fäll in antennen när du bär radion.

Dra åt skruven vid monteringsdelen när den har blivit lös.

- Annars kan det resultera i skada.

10. Bär radion försiktigt och sväng den inte hit och dit.

- Batteriet kan ramla ut och orsaka skada.

11. Titta inte direkt in i lampan när den är tänd.

- Det kan skada ögonen.

12. Håll radion på säkert avstånd från bensin och lösningsmedel.

- Sådana substanser kan orsaka att plastkomponenter deformeras eller smälter.

TEKNISKA DATA

Modell	UR10DL	
Frekvensband	FM: 87,5 till 108 MHz AM: 522 till 1620 KHz	
Antenn	FM: Spröstantenn 280 mm AM: Ferritantenn (inbyggd) 50 mm	
Högtalare	40 mm (8 Ω) x 1	
Uppladdningsbart batteri (säljes separat)	BCL1015: Litiumjonbatteri DC 10,8 V / 12 V Topp (1,5 Ah 3 celler)	
Kontinuerlig användningstid*	Vid användning av radio	Ung. 20 timmar
	Vid användning av ficklampa	Ung. 50 timmar
Maximala yttermått	146,5 mm x 95 mm x 48,5 mm (utan batteri)	
Vikt	0,2 kg (utan batteri)	

* Den kontinuerliga användningstiden varierar beroende på användningsvillkoren. Användningstiden för radio är antalet timmar som radion kan användas med maximal volym.

LYSSNA PÅ RADIO

1. Sätta i batteriet (**Bild 2**)
Sätt in batteriet i pilens riktning tills det hörs ett klick.
När du behöver avlägsna batteriet trycker du på spärren och drar ut batteriet.
2. Slå på strömmen (**Bild 3**)
Vrid volymkontrollen medurs för att slå på strömmen.
3. Välja önskat läge (**Bild 4**)
Skjut AM/FM-väljare till antingen AM- eller FM-läge.
4. Välja en station (**Bild 5**)
Vrid stationssökningssratten till önskad station.

● För bättre mottagning

FM (Bild 6)

Justera längden, riktningen och vinkeln för antennen tills du hittat den bästa mottagningen.

AM (Bild 7)

Radion har en inbyggd antenn. Vrid radion tills du hittat rätt riktning för den bästa mottagningen.

Plats

- Mottagningen kan vara dålig när radion används inuti en byggnad eller ett fordon.
Placera radion nära ett fönster för att få bättre mottagning.
- Oljud kan uppstå om radion är placerad nära en enhet som skapar oljud.
Flytta radion bort från källan till oljudet.

- Oljud kan uppstå om en mobiltelefon placeras nära radion.
En mobiltelefon sänder radiovågor både under samtal och i viloläge.
Hålla om möjligt mobiltelefoner borta från radion.

SLÅ PÅ LAMPAN

- Lampan tänds respektive släcks varje gång som ljusknappen trycks in.
- Lampan kan slås på medan du lyssnar på radion.

OBSERVERA

Om linsen är smutsig ska du torka av försiktigt med en mjuk trasa.

OM DET UPPSTÅR RÖK ELLER LUKT

VARNING

Om radion avger rök eller en onormal lukt ska du vrida strömmen/volymen till OFF och ta ur batteriet.
Fortsatt användning av radion kan orsaka brand eller elektriska stötar.
Kontakta den butik som sålde radion.

UNDERHÅLL OCH INSPEKTION

VARNING

Se till att ta ur batteriet om radion inte ska användas under en längre tid eller under inspektion och underhåll.

● Rengöring av utsidan

När radion är nedsmutsad kan du torka av den med en mjuk och torr trasa eller en trasa som har fuktats med tvålatten. Använd inte lösningsmedel som innehåller klor, bensin eller något lösningsmedel eftersom de kan smälta plast.

● Förvaring av radion

- Efter användning stänger du av strömmen och ställer undan radion.
- Om radion inte kommer att användas under en längre period ska du ta ur batteriet.
- Förvara inte radion på följande platser.
 - Inom räckhåll för eller lättåtkomlig för barn
 - På fuktiga eller dammiga platser
 - I hög temperatur, som t.ex. inuti en bil i sol eller där den utsätts för direkt solljus
 - På platser där temperaturen växlar mycket
 - På platser där den utsätts för rök eller ånga, som t.ex. nära en spis eller en luftfuktare

● Servicelista

OBSERVERA

Reparationer, modifieringar och inspektioner av Hitachis elverktyg får endast utföras av en av Hitachi auktoriserad serviceverkstad.

Vi rekommenderar att denna servicelista lämnas in tillsammans med verktyget som referens, då verktyget lämnas in för reparation eller annat underhåll till en av Hitachi auktoriserad serviceverkstad.

Vid användning och underhåll av elverktyg måste de säkerhetsbestämmelser och standarder som gäller i respektive land iakttas.



MODIFIERINGAR

Hitachis elverktyg förbättras och modifieras ständigt för att inkludera de senaste tekniska framstegen.

På grund av detta kan det hända att vissa ting ändras utan föregående meddelande.

ANMÄRKNING

Beroende på HITACHIs kontinuerliga forskningsoch utvecklingsarbete förbehåller HITACHI rätten till ändringar av tekniska data utan föregående meddelande.

	<p>Symboler</p> <p> ADVARSEL</p> <p>Det følgende viser symboler, som anvendes for maskinen. Vær sikker på, at du forstår deres betydning, inden du begynder at bruge maskinen.</p>
	<p>Læs alle sikkerhedsadvarsler og instruktioner.</p> <p>Det kan medføre elektrisk stød, brand og/eller alvorlig personskade, hvis alle advarslerne og instruktionerne nedenfor ikke overholdes.</p>
	<p>Kun for EU-lande</p> <p>Elværktøj må ikke bortskaffes som almindeligt affald! I henhold til det europæiske direktiv 2002/96/EF om bortskaffelse af elektriske og elektroniske produkter og gældende national lovgivning skal brugt elværktøj indsamles separat og bortskaffes på en måde, der skåner miljøet mest muligt.</p>

DELENES NAVNE

①	Antenne
②	Håndtag
③	Drejeknap til tænd-sluk/lydstyrke
④	Linseglass
⑤	LED-lygte
⑥	Lygtekontakt
⑦	Højtaler
⑧	Batteri
⑨	Låseanordning
⑩	AM/FM-vælger
⑪	Indstillingsknap

SIKKERHEDSADVARSLER FOR RADIO



ADVARSEL

Læs alle sikkerhedsadvarsler og instruktioner.

Det kan medføre elektrisk stød, brand og/eller alvorlig personskade, hvis alle advarslerne og instruktionerne ikke overholdes.

Gem alle advarsler og instruktioner så du har dem til senere brug.

1. Brug kun det specificerede batteri.

- Brug ikke et modificeret batteri (inklusiv et batteri der har været skilt af, og hvor battericellen eller andre interne dele er blevet udskiftet). Brug af et sådant batteri kan medføre funktionsfejl eller udvikling af røg eller ild.

2. Når radioen ikke bruges, skal du tage batteriet ud fra radioen.

- Hvis du ikke gør det, kan det medføre elektrisk stød eller brand.

3. Brug ikke radioen i badeværelset eller i brusebadet.

- Brug ikke radioen på våde eller fugtige steder, eller hvor den udsættes for regn.
Det kan medføre elektrisk stød, udledning af røg eller funktionsfejl.

4. Rør ikke ved antennen under tordenvejr.

- Det kan medføre elektrisk stød.

5. Du skal ikke udsætte radioen for stærkt tryk, skille enheden ad eller på anden måde modificere den.

- Det kan medføre elektrisk stød eller brand. Eftersyn og reparationer skal udføres af den forretning, hvor den blev købt eller af et Hitachi-servicecenter for el-værktøj.
6. **Sørg for, at der ikke kommer nogen fremmedlegemer eller vand ind i selve radioen.**
 - Hvis der kommer metal, brandfarlige genstande eller vand ind i selve radioen, kan det medføre elektrisk stød eller brand.
 7. **Placer ikke radioen på et ustabil underlag eller på steder højt oppe.**
 - Radioen kan falde ned og medføre personskade eller funktionsfejl.
 8. **Efterlad ikke radioen på steder hvor den udsættes for høje temperaturer (50°C eller over) som f.eks. inde i køretøj, der er varmet op af solen.**
 - Det kan medføre funktionsfejl.
 9. **Fold antennen sammen, når radioen transporteres. Spænd skruen på monteringsdelen, hvis den bliver løs.**
 - Hvis du ikke gør det, kan det forårsage skader.
 10. **Transporter radioen forsigtigt og sving den ikke rundt.**
 - Batteriet kan falde ud og forårsage materiel skade eller personskade.
 11. **Se ikke direkte ind i LED-lygten, når den er tændt.**
 - Det kan muligvis skade dine øjne.

12. Hold radioen væk fra benzin og fortynder.

- Sådanne substanser kan forårsage deformation eller opløse plastikkomponenterne.

SPECIFIKATIONER

Model	UR10DL	
Frekvensbånd	FM: 87,5 til 108 MHz AM: 522 til 1620 KHz	
Antenne	FM: Stavantenne 280 mm AM: Ferritstang-antenne (indbygget) 50 mm	
Højtaler	40 mm (8 Ω) x 1	
Genopladeligt batteri (sælges separat)	BCL1015: Li-ion DC 10,8 V / 12 V maks. (1,5 Ah 3 celler)	
Kontinuerlig driftstid*	Ved brug af radioen	Cirka 20 timer
	Ved brug af lygten	Cirka 50 timer
Maksimale udvendige mål	146,5 mm x 95 mm x 48,5 mm (uden batteri)	
Vægt	0,2 kg (uden batteri)	

* Den kontinuerlige driftstid varierer afhængigt af anvendelsesforholdene. Driftstiden for radioen er antallet af timer med radioen tændt for fuld lydstyrke.

LYTNING TIL RADIO

1. Indsæt batteriet (**Fig. 2**)
Indsæt batteriet i pilens retning, indtil det klikker på plads.
For at fjerne batteriet ud skal du trykke på låseanordningen og tage batteriet ud.
2. Sluk for strømmen (**Fig. 3**)
Drej drejeknappen til tænd-sluk/lydstyrke med uret for at tænde.
3. Vælg tilstanden (**Fig. 4**)
Vælg tilstanden AM eller FM med AM/FM-vælgeren.
4. Vælg en station (**Fig. 5**)
Drej indstillingsknappen for at vælge den ønskede station.

● For bedre modtagelse

FM (Fig. 6)

Juster længden, retningen og vinklen på antennen for at sikre den bedste modtagelse.

AM (Fig. 7)

Radioen har en indbygget antenne. Drej radioen rundt for at finde den retning, der giver den bedste modtagelse.

Placering

- Modtagelsen kan være dårlig, når radioen bruges inde i et bygning eller et køretøj.
Placer radioen i nærheden af vinduet for sikre en bedre modtagelse.

- Der kan forekomme støj, hvis radioen er placeret i nærheden af et apparat, der udvikler støj.
Flyt radioen væk fra støjilden.
- Der kan forekomme støj, hvis der er en mobiltelefon i nærheden af radioen.
En mobiltelefon udsender radiobølger både under opkald og i standbytilstand.
Hvis det er muligt, skal du holde mobiltelefoner væk fra radioen.

TÆNDING AF LED-LYGTEN

- LED-lygten tænder og slukker hver gang, der trykkes på lygtekontakten.
- Det er muligt at tænde for LED-lygten, mens der lyttes til radioen.

BEMÆRK

Hvis linseglasset er beskidt, skal du tørre det forsigtigt med en blød klud.

HVIS DER ER RØG ELLER LUGT

ADVARSEL

Hvis radioen udsender røg eller en unormal lugt, skal du dreje drejeknappen til tænd-sluk/lydstyrke hen på slukket (OFF) og derefter tage batteriet ud.

Fortsat brug af radioen kan medføre brand eller elektrisk stød.

Kontakt den butik hvor radioen blev købt.

VEDLIGEHOLDELSE OG EFTERSYN

ADVARSEL

Når radioen ikke bruges eller under eftersyn og vedligeholdelse, skal du sørge for at fjerne batteriet.

● Udvendig rengøring

Når radioen er tilsmudset, aftørres den med en tør, blød klud eller en klud fugtet med sæbevand.

Brug ikke opløsningsmidler der indeholder klor, benzin eller fortynder, da de kan opløse plastmaterialer.

● Opbevaring af radioen

- Sluk for strømmen efter brug og stil radioen til opbevaring.
- Hvis radioen ikke skal bruges i længere tid, skal batteriet tages ud.
- Opbevar ikke radioen på følgende steder.
 - Inden for rækkevidde af eller nemt tilgængeligt for børn
 - På fugtige eller støvede steder
 - På steder med høj temperatur, som f.eks. inde i en bil eller udsat for direkte sollys

- På steder hvor temperaturen skifter meget
- Hvor den udsættes for røg eller damp, som f.eks. i nærheden af et komfur eller en luftfugter

● Liste over reservedele

FORSIGTIG

Reparationer, modifikationer og eftersyn af Hitachi el-værktøj skal udføres af et autoriseret Hitachi service-center.

Denne liste over reservedele vil være nyttig, når værktøjes indleveres til det autoriserede Hitachi service-center til reparation eller anden vedligeholdelse.

Ved anvendelse og vedligeholdelse af el-værktøj skal de sikkerhedsregler og standarder, som gælder i hvert enkelt land, nøje overholdes.



MODIFIKATIONER

Hitachi el-værktøj undergår konstant forbedringer og modifikationer, så teknologiske nyheder hele tiden kan inkorporeres.

Som et resultat heraf kan nogle dele ændres uden varsel.

BEMÆRK

Grundet HITACHI's løbende forskning og udvikling, kan bemeldte specifikationer ændres uden forudgående varsel.

	<p>Symboler</p> <p> ADVARSEL</p> <p>Følgende symboler brukes for maskinen. Sørg for å forstå betydningen av disse symbolene før maskinen tas i bruk.</p>
	<p>Les alle advarsler og sikkerhetsinstruksjoner.</p> <p>Hvis du ikke følger alle advarsler og instruksjoner kan bruk av utstyret resultere i elektrisk støt, brann og/eller alvorlig personskade.</p>
	<p>Kun for EU-land</p> <p>Kast aldri elektroverktøy i husholdningsavfallet! I henhold til EU-direktiv 2002/96/EF om kasserte elektriske og elektroniske produkter og direktivets iverksetting i nasjonal rett, må elektroverktøy som ikke lenger skal brukes, samles separat og returneres til et miljøvennlig gjenvinningsanlegg.</p>

NAVN PÅ DELER

①	Antenne
②	Håndtak
③	Strøm/Volumknapp
④	Linse
⑤	LED lys
⑥	Lysbryter
⑦	Høytaler
⑧	Batteri
⑨	Lås
⑩	AM/FM velger
⑪	Innstillingshjul

RADIO BATTERIDREVT SIKKERHETSADVARSLER



Les alle sikkerhetsadvarsler og instruksjoner

Hvis du ikke følger advarslene og instruksjonene kan det føre til elektrisk støt, brann og/eller alvorlig personskade.

Gjem alle advarsler og instruksjoner for fremtidig bruk.

1. Bruk kun de batteriene som er foreskrevet.

- Ikke bruk et modifisert batteri (gjelder batteri som er demontert og der celler eller andre innvendige deler er skadet). Hvis dette gjøres, kan det føre til feilfunksjon eller forårsake at det utvikles røyk eller ild.

2. Ta batteriene ut av radioen når den ikke er i bruk.

- Hvis dette ikke gjøres, kan det føre til elektrisk støt eller brann.

3. Ikke bruk radioen på badet eller i dusjen.

- Ikke bruk radioen på våte eller fuktige steder eller i regn. Hvis man gjør dette, kan det føre til elektrisk støt, røykutvikling eller feilfunksjon.

4. Ikke berør antennen under tordenvær.

- Det kan føre til elektrisk støt.

5. Ikke utsett radioen for støt, demontere den eller modifisere apparatet på noen måte.

- Det kan føre til elektrisk støt eller brann. Ettersyn og reparasjoner skal utføres av butikken der radioen ble kjøpt eller av et Hitachi elektroservicesenter.

6. Ikke la det komme fremmedlegemer eller vann på innsiden av radiohuset.

- Hvis det kommer metall eller brennbare gjenstander inne i radiohuset, kan det føre til elektrisk støt eller brann.

7. Ikke sett radioen på en ustabil overflate eller på et høyt sted.

- Radioen kan falle og forårsake skade eller feilfunksjon.

8. Ikke forlat radioen der den vil være utsatt for høye temperaturer (50°C eller over) som inne i et kjøretøy som er oppvarmet av solen.

- Det kan føre til funksjonsfeil.

9. Fold sammen antennen når du bærer radioen.

Stram til skruen på festeordningen når den er løs.

- Hvis du ikke gjør dette, kan det føre til skade.

10. Bær radioen forsiktig og ikke sleng med den.

- Batteriet kan da falle ut og forårsake skade eller personskade.

11. Ikke se direkte inn i LED lyset når det er på.

- Det kan skade øynene dine.

12. Hold radioen unna bensin eller tynner.

- Slike stoffer kan forårsake deformering eller kan smelte plastkomponentene.

SPESIFIKASJONER

Modell	UR10DL	
Frekvensbånd	FM: 87,5 til 108 MHz AM: 522 til 1620 KHz	
Antenne	FM: Stavantenne 280 mm AM: Ferrittstavantenne (innebygd) 50 mm	
Høytaler	40 mm (8 Ω) x 1	
Oppladbart batteri (selges separat)	BCL1015: Li-ion DC 10,8 V / 12 V spissverdi (1,5 Ah 3 celler)	
Sammenhengende driftstid*	Når man bruker radio	Ca 20 timer
	Når man bruker lommelykt	Ca 50 timer
Maksimum utvendige dimensjoner	146,5 mm x 95 mm x 48,5 mm (uten batteri)	
Vekt	0,2 kg (uten batteri)	

* Den sammenhengende driftstiden avhenger av brukerforholdene. Radioens driftstid er antall timer med radioen på maksimum volum.

HØRE PÅ RADIO

1. Sett inn batteriet (**Fig. 2**)
Sett batteriet inn i pilens retning til du hører et klikk.
For å ta ut batteriet, skal du trykke på låsen og ta ut batteriet.
2. Slå på strømmen (**Fig. 3**)
Roter strøm/volumknappen med urviseren for å slå på strømmen.
3. Velg modus (**Fig. 4**)
Trykk på AN/FM velgeren for å velge AM eller FM modus.
4. Velg en stasjon (**Fig. 5**)
Roter innstillingshjulet for å velge den ønskede stasjonen.

● For bedre mottak

FM (**Fig. 6**)

Juster lengde, retning og vinkel på antennen for å sikre best mulig mottak.

AM (**Fig. 7**)

Radioen har en innebygd antenne. Snu radioen rundt for å finne retningen med best mottak.

Plassering

- Mottaksforholdene kan være dårlige når radioen brukes inne i en bygning eller et kjøretøy.
Plasser radioen i nærheten av vinduet for å sikre bedre mottaksforhold.

- Det kan oppstå støy hvis radioen plasseres i nærheten av et apparat som produserer støy.
Flytt radioen unne støykilden.
- Det kan oppstå støy hvis det plasseres en mobiltelefon i nærheten av radioen.
En mobiltelefon sender ut radiobølger både når man ringer og når den er i hvilemodus.
Hvis mulig, skal man holde mobiltelefoner unna radioen.

SLÅ PÅ LED LYS

- LED lyset slås på og av hver gang man trykker på lysbryteren.
- LED lyset kan slås på når man hører på radioen.

MERK

Hvis linsen er skitten, skal man tørke den forsiktig av med en myk klut.

HVIS OPPSTÅR ER RØYK ELLER LUKT

ADVARSEL

hvis radioen utvikler røyk eller unormal lukt, skal man rotere strøm/volumknappen til AV og ta ut batteriet.
Hvis man fortsetter å bruke radioen, kan det føre til elektrisk støt.
Kontakt butikken der radioen ble kjøpt.

VEDLIKEHOLD OG KONTROLL

ADVARSEL

Sørg for å ta ut batteriet når den ikke er i bruk eller under kontroll og vedlikehold.

● Utvendig rengjøring

Når radioen er tilsmusset, skal man tørke med en myk klut eller en klut som er fuktet med såpevann.

Ikke bruk løsemidler som inneholder klor, bensin eller malingstynner da dette kan smelte plastikken.

● Oppbevare radioen

- Etter bruk, skal du slå av strømmen og lagre radioen.
- Hvis radioen ikke skal brukes over et lengre tidsrom, skal du ta ut batteriet.
- Ikke oppbevar radioen på følgende steder.
 - Innenfor barns rekkevidde eller der den er lett tilgjengelig
 - På fuktige eller støvete steder
 - I høye temperaturer som inne i en bil eller der den utsettes for direkte sollys
 - Der temperaturen kan endres drastisk
 - Der den utsettes for røyk eller damp, som i nærheten av kokeapparater eller befuktningsanlegg

● Liste over servicedeler

NB!

Reparasjoner, modifikasjoner og inspeksjon av Hitachi elektroverktøy må utføres av et Hitachi autorisert serviceverksted.

Denne dellisten er behjelpelig hvis den leveres inn sammen med verktøyet til et Hitachi autorisert serviceverksted når reparasjoner eller annet vedlikeholdsarbeid kreves.

Sikkerhetsregler og normer som gjelder for det enkelte land, må overholdes ved drift og vedlikehold av elektroverktøy.

MODIFIKASJONER

Hitachi elektroverktøy er under konstant utbedring og modifisering for å inkorporere de siste nye teknologiske fremskritt.

Følgelig vil enkelte deler kunne endres uten forvarsel.

MERK

På grunn av Hitachis kontinuerlige forsknings og utviklingsprogram kan spesifikasjonene i dette haftet endres uten forvarsel.

	<p>Symbolit</p> <p> VAROITUS</p> <p>Seuraavassa on näytetty koneessa käytetyt symbolit. Varmista, että ymmärrät niiden merkityksen ennen kuin aloitat koneen käytön.</p>
	<p>Lue kaikki turvallisuutta koskevat varoitukset ja kaikki ohjeet.</p> <p>Jos varoituksia ja ohjeita ei noudateta, on olemassa sähköiskun, tulipalon ja/tai vakavan henkilövahingon vaara.</p>
	<p>Koskee vain EU-maita</p> <p>Älä hävitä sähkötyökalua tavallisen kotitalousjätteen mukana!</p> <p>Vanhoja sähkö- ja elektroniikkalaitteita koskevan EU-direktiivin 2002/96/ETY ja sen maakohtaisten sovellusten mukaisesti käytetyt sähkötyökalut on toimitettava ongelmajätteen keräyspisteeseen ja ohjattava ympäristöystävälliseen kierrätykseen.</p>

OSIEN NIMET

①	Antenni
②	Kahva
③	Virtakytkin/Äänenvoimakkuuden säätö
④	Linssi
⑤	LED-valo
⑥	Valokytkin
⑦	Kaiutin
⑧	Akku
⑨	Haka
⑩	AM/FM-valintavipu
⑪	Virityskiekko

AKKUTOIMISEEN RADIOON LIITTYVIÄ TURVAVAROITUKSIA



VAROITUS

Lue kaikki varoitukset ja ohjeet.

Varoitusten ja ohjeiden noudattamatta jättämisestä saattaa olla seurauksena sähköisku, tulipalo ja/tai vakava loukkaantuminen.

Säilytä varoituksia ja ohjeita tulevaa tarvetta varten.

1. Käytä ainoastaan määritettyä akkua.

- Älä käytä muokattua akkua (älä myöskään käytä akkua, joka on purettu ja johon on vaihdettu kennoja tai muita sisäisiä osia). Seurauksena voi olla toimintahäiriö ja laitteesta saattaa tulla savua tai liekkejä.

2. Kun radio ei ole käytössä, poista akku siitä.

- Muutoin seurauksena saattaa olla sähköisku tai tulipalo.

3. Älä käytä radiota kylpyhuoneessa tai suihkussa.

- Älä käytä radiota märissä tai kosteissa paikoissa tai sateessa.
Seurauksena voi olla sähköisku, laitteen savuaminen tai toimintahäiriö.

4. Älä koske antenniin ukonilmalla.

- Seurauksena voi olla sähköisku.

5. Älä altista radiota voimakkailla iskuille, äläkä pura tai muuten muokkaa laitetta.

- Seurauksena voi olla sähköisku tai tulipalo. Tarkastukset ja korjaukset on annettava myyjäiliikkeen tai valtuutetun Hitachi-huollon tehtäväksi.

6. Älä päästä radion sisään vettä tai vierasesineitä.

- Jos radion sisään pääsee metallia tai syttyviä esineitä, seurauksena saattaa olla sähköisku tai tulipalo.

7. Älä sijoita radiota epävakaalle pinnalle tai korkealle paikalle.

- Radio saattaa pudota ja aiheuttaa loukkaantumisen tai vaurioitua.

8. Älä jätä radiota paikkaan, jossa se altistuu korkeille lämpötiloille (50°C tai yli), kuten auringon kuumentamaan ajoneuvoon.

- Seurauksena voi olla toimintahäiriö.

9. Taita antenni kasaan, kun kannat radiota.

Kiristä kiinnitysosan ruuvi, kun se on löystynyt.

- Muutoin seurauksena saattaa olla loukkaantuminen.

10. Kanna radiota varovasti, äläkä heiluttele sitä ympäriinsä.

- Akku saattaa pudota ja aiheuttaa loukkaantumisen tai vaurioitua.

11. Älä katso suoraan sytytettyyn LED-valoon.

- Seurauksena voi olla silmien vahingoittuminen.

12. Pidä radio erillään bensiinistä ja ohintimista.

- Tällaiset aineet saattavat aiheuttaa muoviosien muodonmuutoksia tai sulamista.

TEKNISET TIEDOT

Malli	UR10DL	
Taajuusalue	FM: 87,5 – 108 MHz AM: 522 – 1620 KHz	
Antenni	FM: Sauva-antenni 280 mm AM: Ferriittisauva-antenni (sisäinen) 50 mm	
Kaiutin	40 mm (8 Ω) × 1	
Ladattava akku (myydään erikseen)	BCL1015: Li-ion DC 10,8 V / 12 V Huippu (1,5 Ah 3 kennoa)	
Jatkuva käyttöaika*	Radiokäytössä	Noin 20 tuntia
	Taskulamppukäytössä	Noin 50 tuntia
Ulkomitat	146,5 mm × 95 mm × 48,5 mm (ilman akkua)	
Paino	0,2 kg (ilman akkua)	

* Jatkuva käyttöaika riippuu käyttöolosuhteista. Radiokäytön käyttöaika on tuntimäärä radion enimmäisäänenvoimakkuudella.

RADION KUUNTELEMINEN

1. Aseta akku paikalleen (**Kuva 2**)
Aseta akku nuolten mukaisesti, kunnes se napsahtaa paikalleen.
Voit irrottaa akun painamalla haka ja irrottamalla akun.
2. Kytke virta päälle (**Kuva 3**)
Kytke virta päälle kääntämällä virtakytkintä/äänenvoimakkuuden säädintä myötäpäivään.
3. Valitse toimintatila (**Kuva 4**)
Valitse AM- tai FM-tila liu'uttamalla AM/FM-valintavipua.
4. Valitse asema (**Kuva 5**)
Valitse haluamasi asema kääntämällä virityskiekkoa.

● Parempi vastaanotto

FM (Kuva 6)

Säädä antennin pituutta, suuntaa ja kulmaa parhaan vastaanoton saavuttamiseksi.

AM (Kuva 7)

Radiossa on sisäinen antenni. Kääntelee radiota ympäriinsä, jotta löydät parhaan vastaanoton.

Sijoitus

- Vastaanotto saattaa olla heikkoa, jos radiota käytetään rakennuksen tai ajoneuvon sisällä.
Sijoittamalla radion ikkunan lähelle saat paremman vastaanoton.

- Kohinaa saattaa ilmetä, jos radio sijoitetaan kohinaan aiheuttavan laitteen lähelle.
Siirrä radio kauemmas kohinanaiheuttajasta.
- Häiriötä saattaa ilmetä, jos matkapuhelin asetetaan radion lähelle.
Matkapuhelin lähettää radioaaltoja sekä puheluiden aikana että valmiustilassa.
Pidä matkapuhelimen kauempana radiosta, jos mahdollista.

LED-VALON SYTYTTÄMINEN

- LED-valo syttyy tai sammuu aina kun valokytkintä painetaan.
- LED-valo voidaan sytyttää samalla kun radiota kuunnellaan.

HUOM

Jos linssi on likainen, pyyhi se varovasti pehmeällä kankaalla.

JOS ILMENEE SAVUA TAI HAJUJA

VAROITUS

Jos radiosta tulee savua tai poikkeavaa hajua, käännä virtakytkin/äänenvoimakkuuden säädön OFF-asentoon ja irrota akku.

Radion käytön jatkaminen saattaa johtaa tulipaloon tai sähköiskuun.

Ota yhteyttä liikkeeseen, josta radio on ostettu.

HUOLTO JA TARKASTUKSET

VAROITUS

Irrota akku, kun radiota ei käytetä sekä tarkastusten ja huoltojen ajaksi.

● Ulkopuolen puhdistaminen

Jos radio on likainen, pyyhi se pehmeällä, kuivalla kankaalla tai saippuavedellä kostutetulla kankaalla.

Älä käytä liottimia, joissa on klooria, bensiiniä tai ohenninta, sillä ne saattavat sulattaa muovia.

● Radion varastoiminen

- Sammuta virta ja varastoi radio käytön jälkeen.
- Jos radiota ei käytetä pitkään aikaan, irrota akku.
- Älä varastoi radiota seuraaviin paikkoihin.
 - Lasten ulottuviin
 - Kosteisiin tai pölyisiin paikkoihin
 - Korkeaan lämpötilaan, kuten autoon tai suoraan auringonvaloon
 - Paikkaan, jossa on suuria lämpötilavaihteluita
 - Paikkaan, jossa se altistuu savulle tai höyrylle, kuten keittölaitteiden tai ilmankostuttimen lähelle

● Huolto-osalista

HUOMAUTUS

Hitachi-sähkötyökalujen korjaukset, muutokset ja tarkastukset on teetettävä valtuutetussa Hitachi-huoltokeskuksessa.

Osalista on hyödyllinen, kun se annetaan yhdessä työkalun kanssa valtuutettuun Hitachi-huoltokeskukseen korjausta tai huoltoa pyydettyä.

Sähkötyökalujen käytössä ja huollossa on aina noudatettava kussakin maassa voimassa olevia turvaohjeita ja normeja.



MUUTOKSET

Hitachi-sähkötyökaluja parannetaan ja muutetaan jatkuvasti niin, että niihin saadaan sisällytettyä uusin teknologia.

Tästä johtuen jotkut osat saattavat muuttua ilman ennakoilmoitusta.

HUOM

Koska HITACHI jatkuvasti kehittää tuotteitaan, pidättää valmistaja oikeuden muuttaa teknisiä tietoja ilman eri ilmoitusta.

	<p>Symbols</p> <p> WARNING</p> <p>The following show symbols used for the machine. Be sure that you understand their meaning before use.</p>
	<p>Read all safety warnings and all instructions.</p> <p>Failure to follow the warnings and instructions may result in electric shock, fire and/or serious injury.</p>
	<p>Only for EU countries</p> <p>Do not dispose of electric tools together with household waste material!</p> <p>In observance of European Directive 2002/96/EC on waste electrical and electronic equipment and its implementation in accordance with national law, electric tools that have reached the end of their life must be collected separately and returned to an environmentally compatible recycling facility.</p>

NAMES OF PARTS

①	Antenna
②	Handle
③	Power/Volume dial
④	Lens
⑤	LED light
⑥	Light switch
⑦	Speaker
⑧	Battery
⑨	Latch
⑩	AM/FM selector lever
⑪	Tuning dial

CORDLESS RADIO SAFETY WARNINGS

WARNING

Read all safety warnings and all instructions.

Failure to follow the warnings and instructions may result in electric shock, fire and/or serious injury.

Save all warnings and instructions for future reference.

- 1. Use only the specified battery.**
 - Do not use a modified battery (including a battery that has been disassembled and the cell or other internal parts changed). Doing so may result in malfunction or cause smoke or flames to be emitted.
- 2. When not in use, remove the battery from the radio.**
 - Failure to do so may result in electric shock or fire.
- 3. Do not use the radio in the bathroom or shower.**
 - Do not use the radio in wet or damp places or in the rain.
Doing so may result in electric shock, emission of smoke or malfunction.
- 4. Do not touch the antenna during thunderstorms.**
 - Doing so may result in electric shock.
- 5. Do not subject the radio to strong impact, disassemble or otherwise modify the device.**
 - Doing so may result in electric shock or fire. Inspections and repairs should be performed by the store where purchased or by a Hitachi power tool service center.
- 6. Do not let any foreign objects or water get inside the radio body.**
 - If any metal or flammable object or water gets inside the radio body, it may lead to electric shock or fire.
- 7. Do not place the radio on an unstable surface or in a high place.**
 - The radio may fall and cause injury or malfunction.
- 8. Do not leave the radio where it will be exposed to high temperature (50°C or over) such as inside a sun-heated vehicle.**
 - Doing so may result in malfunction.
- 9. Fold away the antenna when carrying the radio. Tighten the screw at the mounting part when it has come loose.**
 - Failure to do so may result in injury.
- 10. Carry the radio carefully and do not wave it around.**
 - The battery may fall out, causing damage or injury.
- 11. Do not look directly into the LED light when it is on.**
 - Doing so may damage your eyes.
- 12. Keep the radio away from gasoline or thinner.**
 - Such substances may cause deformation or melt the plastic components.

SPECIFICATIONS

Model	UR10DL	
Frequency band	FM: 87.5 to 108 MHz AM: 522 to 1620 KHz	
Antenna	FM: Rod antenna 280 mm AM: Ferrite bar antenna (built-in) 50 mm	
Speaker	40 mm (8 Ω) x 1	
Rechargeable battery (sold separately)	BCL1015: Li-ion DC 10.8 V / 12 V Peak (1.5 Ah 3 cells)	
Continuous operating time*	When using radio	Approx. 20 hours
	When using flashlight	Approx. 50 hours
Maximum exterior dimensions	146.5 mm x 95 mm x 48.5 mm (without battery)	
Weight	0.2 kg (without battery)	

* The continuous operating time varies depending on the conditions of use. The radio operating time is the number of hours with the radio at maximum volume.

LISTENING TO THE RADIO

1. Insert the battery (**Fig. 2**)
Insert the battery in the direction of the arrow until it clicks.
To remove the battery, press the latch and remove the battery.
2. Turn on the power (**Fig. 3**)
Rotate the power/volume dial clockwise to turn on the power.
3. Select the mode (**Fig. 4**)
Slide the AM/FM selector lever to select AM or FM mode.
4. Select a station (**Fig. 5**)
Rotate the tuning dial to select the desired station.

● For Better Reception

FM (**Fig. 6**)

Adjust the length, direction and angle of the antenna to ensure the best reception.

AM (**Fig. 7**)

The radio has a built-in antenna. Turn the radio around to find the direction with the best reception.

Location

- Reception may be poor when the radio is used inside a building or vehicle.
Place the radio near the window to ensure better reception.

- Noise may occur if the radio is placed near a device that generates noise.
Move the radio away from the source of the noise.
- Noise may occur if a mobile phone is placed near the radio.
A mobile phone emits radio waves both during calls and in standby mode.
If possible, keep mobile phones away from the radio.

TURNING ON THE LED LIGHT

- The LED light turns on and off each time the light switch is pressed.
- The LED light can be turned on while listening to the radio.

NOTE

If the lens is dirty, wipe it gently with a soft cloth.

IF THERE ARE SMOKE OR ODORS

WARNING

If the radio emits smoke or an abnormal smell, rotate the power/volume dial to OFF and remove the battery.
Continued use of the radio may result in fire or electric shock.
Contact the shop where the radio was purchased.

MAINTENANCE AND INSPECTION

WARNING

When not in use or during inspection and maintenance, be sure to remove the battery.

● Cleaning on the outside

When the radio is stained, wipe with a soft dry cloth or a cloth moistened with soapy water.

Do not use solvents containing chlorine, gasoline or paint thinner as they may melt plastic.

● Storing the Radio

- After use, turn off the power and store the radio.
- If the radio will not be used for a long period, remove the battery.
- Do not store the radio in the following places.
 - Within reach of or easily accessible to children
 - In humid or dusty places
 - In high temperature such as inside a car or exposed to direct sunlight
 - Where the temperature changes drastically
 - Where it is exposed to smoke or steam such as near a cooking appliance or humidifier

● Service parts list

CAUTION

Repair, modification and inspection of Hitachi Power Tools must be carried out by a Hitachi Authorized Service Center. This Parts List will be helpful if presented with the tool to the Hitachi Authorized Service Center when requesting repair or other maintenance.

In the operation and maintenance of power tools, the safety regulations and standards prescribed in each country must be observed.

MODIFICATIONS

Hitachi Power Tools are constantly being improved and modified to incorporate the latest technological advancements.

Accordingly, some parts may be changed without prior notice.

NOTE

Due to HITACHI's continuing program of research and development, the specifications herein are subject to change without prior notice.

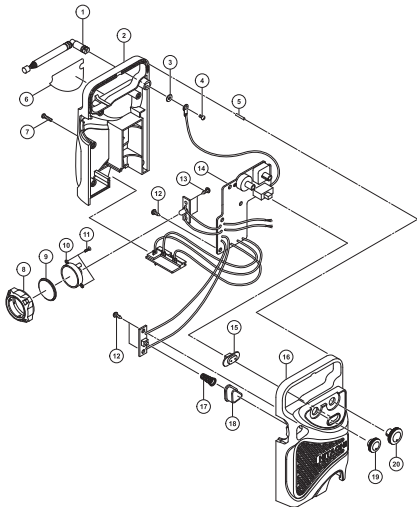

Item No.	Part Name	Q'TY
1	ROD ANTENNA	1
2	HAUSING (B)	1
3	WASHER	1
4	SCREW	1
5	ROLL PIN	2
6	NAME PLATE	1
7	SCREW	6
8	LIGHT COVER	1
9	LENZ	1
10	REFLECTOR	1
11	SCREW	2
12	SCREW	4
13	SCREW	2
14	PCBA	1
15	BAND SWITCH	1
16	HAUSING (A) ASS'Y	1
17	SPRING	1
18	LIGHT SWITCH	1
19	VOLUME DIAL	1
20	TUNING DIAL	1

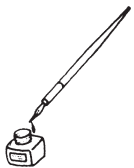

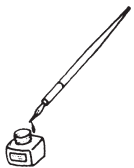

Hitachi Power Tools Norway AS

Kjeller Vest 7

Postboks 124, 2007 Kjeller, Norway

Tel: (+47) 6692 6600

Fax: (+47) 6692 6650

URL: <http://www.markt.no>

Hitachi Power Tools Sweden AB

Rotebergsvagen 2B

SE-192 78 Sollentuna, Sweden

Tel: (+46) 8 598 999 00

Fax: (+46) 8 598 999 40

URL: <http://www.markt.se>

Hitachi Power Tools Denmark AS

Lillebaeltsvej 90

DK-6715 Esbjerg N, Denmark

Tel: (+45) 75 14 32 00

Fax: (+45) 75 14 36 66

URL: <http://www.markt.dk>

Hitachi Power Tools Finland OY



Tupalankatu 9

FIN-15680 Lahti, Finland

Tel: (+358) 20 7431 530

Fax: (+358) 20 7431 531

URL: <http://www.markt.fi>

Svenska		Suomi	
<p align="center"><u>EF-DEKLARATION BETRÄFFANDE LIKFORMIGHET</u></p> <p>Vi tillkännagiver med eget ansvar att denna produkt överensstämmer med standard eller standardiserat dokument EN60065, EN55013, EN55020 och EN61000 i enlighet med råddirektiven 2004/108/EF och 2006/95/EF.</p> <p>Denna deklARATION gäller för CE-märkningen på produkten.</p>		<p align="center"><u>EY-ILMOITUS YHDENMUKAISUUDESTA</u></p> <p>Yksinomaisella vastuudella vakuutamme, että tämä tuote vastaa normeja tai normitettuja dokumentteja EN60065, EN55013, EN55020 ja EN61000 yhteisön ohjeiden 2004/108/EY ja 2006/95/EY mukaisesti.</p> <p>Tämä ilmoitus sovelletaan tuotekohtaiseen CE-merkintään.</p>	
Dansk		English	
<p align="center"><u>EF-OVERENSS TEMMELSESERKLÆRING</u></p> <p>Vi erklærer os fuldstændige ansvarlige for, at dette produkt modsvarer gældende standard eller de standardiserede dokumenter EN60065, EN55013, EN55020 og EN61000 i overensstemmelse med EF-direktiver 2004/108/EF og 2006/95/EF.</p> <p>Denne erklæring gælder produkter, der er mærket med CE.</p>		<p align="center"><u>EC DECLARATION OF CONFORMITY</u></p> <p>We declare under our sole responsibility that this product is in conformity with standards or standardized documents EN60065, EN55013, EN55020 and EN61000 in accordance with Council Directives 2004/108/EC and 2006/95/EC.</p> <p>This declaration is applicable to the product affixed CE marking.</p>	
Norsk			
<p align="center"><u>EF'S ERKLÆRING OM OVERENSSTEMMELSE</u></p> <p>Vi erklærer herved at vi påtar oss eneansvaret for at dette produktet er i overensstemmelse med normer eller standardiserte dokumenter EN60065, EN55013, EN55020 og EN61000 i samsvar med Rådsdirektiver 2004/108/EF og 2006/95/EF.</p> <p>Denne erklæringen gjelder produktets påklistede CE-merking.</p>			
<p>Representative office in Europe Hitachi Power Tools Europe GmbH Siemensring 34, 47877 Willich 1, F. R. Germany</p> <p>Head office in Japan Hitachi Koki Co., Ltd. Shinagawa Intercity Tower A, 15-1, Konan 2-chome, Minato-ku, Tokyo, Japan</p>			<p>31. 7. 2009</p> <p align="right">  <hr/> K. Kato Board Director </p>